

Breast Top
Perfect Roller

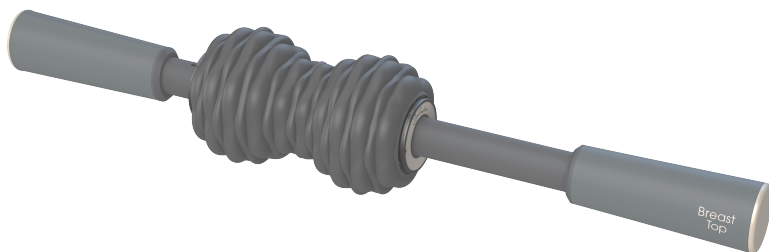

取扱説明書

保証書付

お買い上げいただき 誠にありがとうございます

ご使用前にこの取扱説明書を必ずお読みのうえ、
正しくご使用ください。特に「安全上のご注意」は、
ご使用前に必ずお読みいただき、安全にお使いください。
この取扱説明書は大切に保管してください。

目次

製品仕様と定格	2
安全上のご注意	3
セット内容と各部の名称	8
お使いになる前に	9
ご使用方法	10
使用例	12
お手入れ方法と注意事項について	15
保管について	16
Q&A	17
保証とアフターサービスについて	18
無料修理規定	19
保証書	20

製品仕様と定格

販売名	ブレストトップ パーフェクトローラー
型番	BTPR-10
電源	充電式（リチウムイオン電池内蔵 1,000mAh/3.7V）
定格消費電力	最大2.4W
充電時間	約140分
電池持続時間	約110分(1モード5分を22回使用)※ 1
グリップ回転角度	約320度
振動回数	モードL(弱)：約3,000回/分 モードM(中)：約4,000回/分 モードH(強)：約5,000回/分 モードR(リズム)：約3,000～5,000回/分
材質	ローラー：発泡EVA グリップ：シリコン、ナイロン、グラスファイバー 伸縮バー：ナイロン、グラスファイバー
寸法	縮小時：約W100×D466×H98mm 伸長時：約W100×D620×H98mm
重量	約700g
タイマー	各モード 5分（連続使用時間）自動電源 OFF 機能
セット内容	本体、充電用ケーブル、取扱説明書（保証書付き）
生産国	中国

⚠ 製品の仕様、外観などは改良のため予告なしに変更することがあります。

※1 弊社推奨の使用 방법에準じます。

実際の時間は、使用環境や使用状況により異なります。

安全上のご注意

ご使用前に、「安全上のご注意」をよくお読みのうえ、正しくご使用ください。また、お読みになったあとは必要な時にご覧になれるよう、大切に保管してください。ここに示した説明事項は、お使いになる方や他の方への危害、財産への損害を未然に防止するための内容を記載しておりますので、必ずお読みください。

安全にお使いいただくために色々な絵表示で表しています。その表示を無視し、誤った取り扱いをすることによって生じる内容を次のように区別しています。内容をよく理解してから本文をお読みください。



警告

誤った取り扱いをしたときに、人が死亡または重傷を負うおそれがある内容を示しています。



注意

誤った取り扱いをしたときに、ケガをしたり財産に損害を与えるおそれがある内容を示しています。

絵表示の意味



禁止



風呂、シャワー室
での使用禁止



濡れ手で禁止



分解禁止

記号は、
してはいけない
こと(禁止)を
表しています。



必ず守る

記号は、しなければ
ならないこと(強制)
を表しています。

警告

症状について



禁止

次のような方は使用しないでください。症状を悪化させるおそれがあります。

国で定められている指定難病を患っている方

急性疾患、有熱性疾患、感染症疾患、伝染病疾患、高血圧や低血圧など血圧に異常、重度の動脈瘤、急性静脈瘤のある方

貧血病、血友病、血栓病、塞栓病、出血性疾患、結核性の病気を患っている方およびその疑いのある方

糖尿病などによる高度な末梢循環障害、神経マヒ障害、心臓疾患、心臓障害およびその疑いのある方

知覚障害や意思表示のできない方

皮膚病、接触皮膚炎、アトピー性皮膚炎、アレルギー体質、ケロイド体質、敏感肌、顔面黒皮症、紫斑になりやすい等皮膚に既往症のある方

発熱、飲酒中、生理中、妊娠中、出産直後、授乳中、極度の疲労、安静が必要な状態の方

17歳以下のお子様

次のような方や次のような部位に使用する際は必ず医師とご相談の上、使用してください。

次のような医療機器用電子機器をお使いの方

- ・ペースメーカーなどの体内植込み型電子機器
- ・人工心肺などの生命維持用医用電子機器
- ・心電計などの装着型医用電子機器

事故や病気のため、体内に金属やプラスチック、シリコンなどを埋め込んでいる部位





皮膚が化膿や炎症（化粧品によるかぶれ、日焼けを含む）、かゆみ、切り傷、肝斑、手術（美容整形含む）、出血のおそれのある部位

過度な日焼けあと、剃毛または脱毛の直後、ピーリング後の部位

頭、顔、首前面、鎖骨、心臓の近く、陰部などの身体の敏感な場所
※お肌や身体に異常を感じる方は、いかなる場合も使用しないでください（お肌や身体に異常が発生した場合は、ただちに使用を中止し、医師にご相談ください）

警告

ご使用・保管について

 <p>禁止</p>	<p>ご使用前に必ず、本体に破損がないか確認してください。破損・故障した場合は使用しないでください。</p> <hr/> <p>ご使用前に、必ず操作ボタンなどが正常に動作するか確認してください。しばらくご使用にならなかった場合も必ず確認してください。</p> <hr/> <p>運転中、睡眠中、飲食中に使用しないでください。</p> <hr/> <p>本製品は一般家庭用です。絶対に業務用として使用しないでください。</p> <hr/> <p>使用時間は1日30分以内にしてください。また、同一部位への5分以上の連続使用はおやめください。長時間使用すると、けがの原因になります。</p> <hr/> <p>取扱説明書の使用方法以外で使用しないでください。</p> <hr/> <p>ネックレスなどの固いアクセサリやマフラーなどの長めな衣類を着けたまま使用しないでください。事故やけがの原因になります。</p> <hr/> <p>使用中はほかの作業を行わないでください。事故やけがの原因になります。</p>
 <p>分解禁止</p>	<p>本製品の分解、改造は絶対にしないでください。機器が故障した場合には、勝手に修理などせず、販売店に連絡してください。</p>
 <p>風呂、シャワー室での使用禁止</p>	<p>本製品は防水ではありません。浴室など、高温多湿の場所やほこりの多い場所で使用・保管しないでください。事故や故障の原因となります。</p>
 <p>濡れ手で禁止</p>	<p>本製品は防水ではありません。濡れた手で操作しないでください。感電のおそれがあります。</p> <hr/> <p>本体、充電用ケーブルを水につけたり、水を使用してお手入れをしないでください。</p>

警告

電源について



禁止

本体の充電ポートの間に、ピンのような鋭いものや異物を差し込まないでください。感電やけがの原因になります。

充電用ケーブルを加工したり、引っ張ったり、無理に曲げたり、ねじ曲げたり、束ねて使用しないでください。
また、重いものを乗せたり、はさみ込んだりしないでください。
火災や感電の原因になります。

充電用ケーブルが傷んだり、コンセントの挿し込みがゆるいときは使用しないでください。
感電、ショート、火災の原因になります。

付属の充電用ケーブル以外は使用しないでください。
また、付属の充電用ケーブルは本製品専用です。
他の機器には絶対に使用しないでください。
火災や感電、故障の原因になります。指定外の充電条件（指定以上の高い温度、指定以上の充電電圧や大きな電流、改造した充電器など）で充電すると、過充電され、充電池が発熱、破裂、発火する原因となります。

お手入れの際は必ず充電用ケーブルを本体から抜いてください。
また、ぬれた手で抜き挿ししないでください。

充電池について



必ず守る

本製品はリチウムイオン充電池を内蔵しております。
次のようなことは絶対にしないでください。

- ・加熱や火中投下
- ・高温多湿環境でのご使用、充電、放置
- ・火気のある環境でのご使用、充電、放置
- ・ホコリやチリの多い環境での放置
- ・直射日光が当たる場所や炎天下の車中など高温になる場所でのご使用、充電

お客様ご自身での充電池の交換は危険を伴いますので、絶対に行わないでください。

⚠️ 注意

ご使用・保管について



必ず守る

次のような方は必ず医師とご相談の上、使用してください。

- ・過去にシリコーン製品やゴム製品などで皮膚にトラブルや障害をおこしたことがある方
- ・悪性腫瘍のある方
- ・骨折・骨粗しょう症など骨に異常のある方
- ・脳神経に異常を感じている方（てんかんなど）
- ・ステロイド系ホルモン剤の長期使用や肝臓機能障害で毛細血管拡張を起こしている方
- ・鎮痛剤、血糖降下薬、血圧降下薬を服用または注射、医師の治療を受けている方や薬を服用中の方

本製品を故意に温めたり冷やしたりしないでください。

本製品をお子様やペットの手の届くところに置かないでください。けがや事故のおそれがあります。

本体を落としたり、重いものをのせたり、強い衝撃を加えないでください。火災や感電、故障の原因になります。

シリコーン素材を使用している為、開封時に若干においがすることがありますが、異常ではありません。

不快感や痛みを感じるほどむやみに強くしたり、長時間使用しても効果が上がるわけではありません。

筋肉疲労や、皮膚のヒリヒリ感などの原因となることがあります。慣れるまでは、弱い振動でお試ください。

小さなお子様・ペットには使用しないでください。また、小さなお子様・ペットが本製品で遊ばないようにしてください。

湿疹や赤みなど、肌の炎症が出ているときのご使用はおやめください。

本体に乗ったり、立ったりしないでください。けがや故障の原因になります。

体重が本体全体にかかるようなご使用はおやめください。また、布団の中でのご使用はおやめください。（耐荷重は 100 kg 以下になります。）

ご使用中に、本体に故意に強く押し当てるなどの無理な力はかけないでください。けがや体調不良、故障の原因になります。

使用しない時は踏んだり、つまずいたりしてケガをしないよう、床に放置せず安全な場所で保管してください。

直射日光のあたる場所や高温となる場所（車中や暖房器具の近くなど）、火気の近くでは保管しないでください。収縮、変形などのおそれがあります。

セット内容と各部の名称

開梱したら、ご使用になる前に以下のものがそろっているか確認してください。

各部の名称

本体

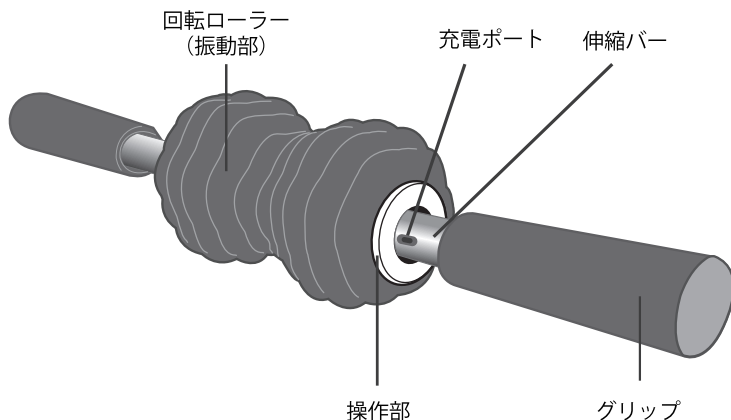

操作部

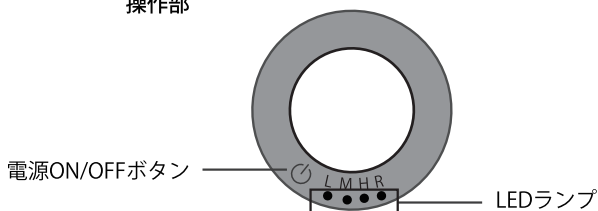

付属品

充電用ケーブル

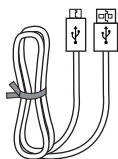

取扱説明書 (保証書付き)



※本書に記載のイラストはイメージであり、実際と異なる場合があります。

お使いになる前に

初めてご使用になる場合や、長期間ご使用にならなかった場合は、次の手順で充電を行ってからご使用ください。また、必要に応じて定期的に充電を行ってください。

1 本体の充電ポートに、付属の充電用ケーブルを挿し込みます。

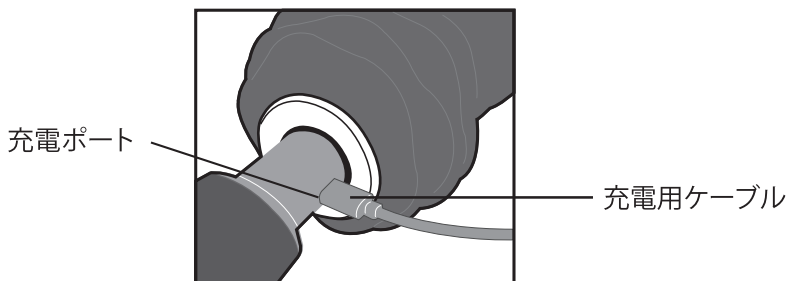

L点滅 M点滅 H点滅 LMHR点灯

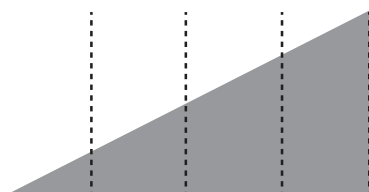

満充電

充電を開始するとオレンジのLEDランプが点滅し、充電が完了すると、LMHRの青のLEDランプがすべて点灯になります。

小 ← 充電容量 → 多

2 充電用ケーブルで本体と電源をつなぎます。

充電用ケーブルの端子を「電源の充電ポート」と「本体の充電ポート」につなぎます。

※定格出力が電圧5Vで、電流は500mA以上のものをご使用ください。

※使用する電源機器の取扱説明書をよく読み、注意に従ってください。

●主な電源



市販の電源アダプター
5V以上 500mA以上

3 充電が完了したら、本体から充電用ケーブルを取り外してください。

※充電中は本体を使用できません。

ご使用方法

1 () を約2秒押すと電源が入り、本体が振動します。

※ Lの青のLEDランプが点灯し、本体が振動します。

※ 使いはじめ（購入直後や3ヶ月以上放置したとき）や使用中に動作が停止したときは、必ず充電してからお使いください。

電源ON/OFFボタン



2 () を押して、振動レベルとモードを選びます。

※ 電源ボタンを押すたびに、次のように振動の強さが変わります。

お好みの強さを選んでください。

稼働モード切替

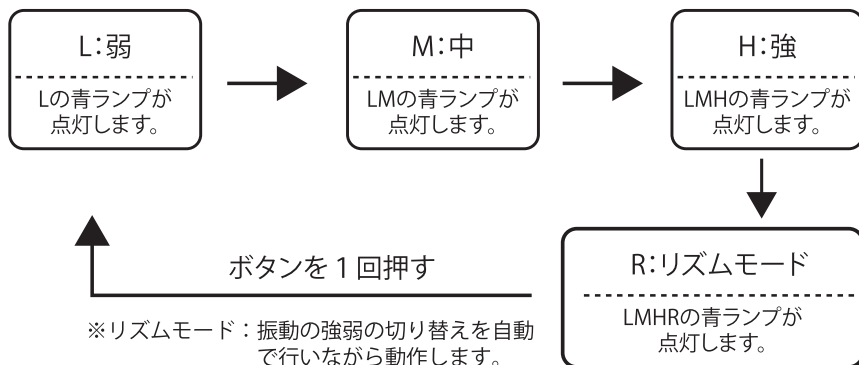

※約5分後に自動で電源が切れます。

※途中で止めたい場合は、電源ボタンを約2秒長押しすると、電源が切れます。

※最初は弱いレベルから使用し、無理のないモードを確認してから、振動レベルをあげてください。

※充電残量が少なくなると、青とオレンジのLEDランプが交互に点滅し、10秒後に電源が切れます。

ご使用方法

- 3** グリップ部分をしっかりと手で持ち、回転ローラーを使用したい部位に当てて、振動で筋肉を刺激します。

※本体に乗ったり、立ったりするようなご使用はおやめください。

※強い力で踏まないでください。破損のおそれがあります。

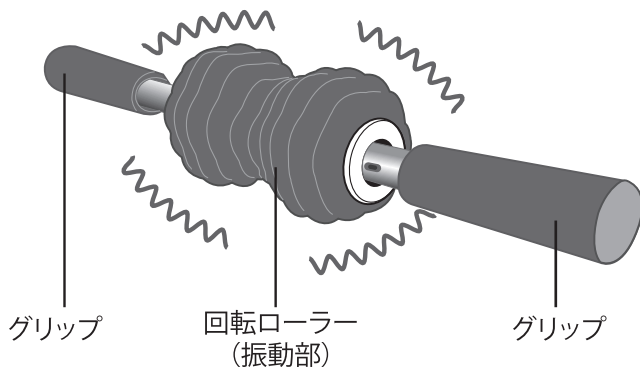

- 4** グリップ部分をしっかりと手で持ち、真ん中のローラーを回転させながら使用します。

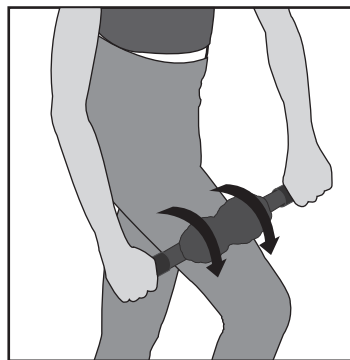
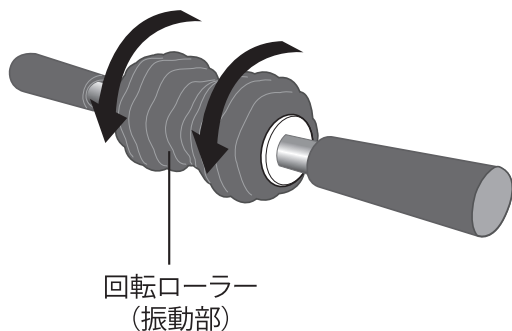

- 5** 約5分後に自動で電源が切れます。

※途中で止めたい場合は、電源ボタンを約2秒長押しすると、電源が切れます。

※すべてのLEDランプが消灯します。

使用例

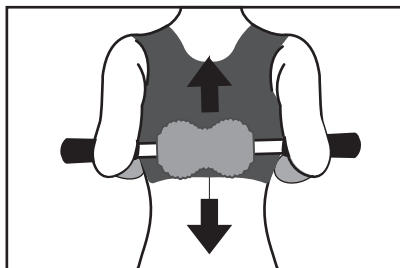

① 背中・肩甲骨

1. 左右のグリップを両脇にはさみます。
 2. 振動によって、背中・肩甲骨を刺激します。
 3. 背中まわりに軽く転がします。
- ※無理な姿勢で使用すると、痛める原因になりますので、できる範囲でご使用ください。

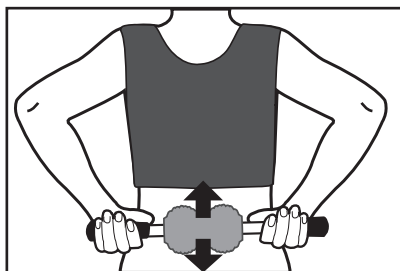

② 腰

1. グリップ部分をしっかりと手で握って、腰に押し当てます。
2. 振動によって、腰を刺激します。
3. 腰まわりに軽く転がします。

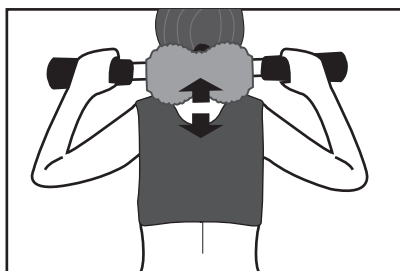

③ 首



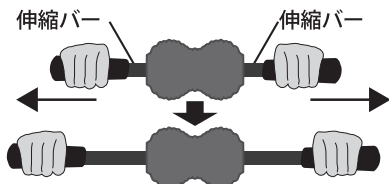

1. グリップ部分をしっかりと手で握って、首の後ろに押し当てます。
 2. 振動によって、首を刺激します。
 3. 首の後ろで軽く転がします。
- ※首の前面には使用しないでください。
※髪が長い方は必ずまとめてからご使用ください。

伸縮バーを伸ばして使用する

背中や腰に使用する際は、伸縮バーを伸ばしてご使用いただくと便利です。下図のように、左右のグリップ部分を手で持ち、カチッと音がするところまで伸ばしてからご使用ください。
※無理やり引っ張ったり伸ばしたりしないでください。
※ハンドルをしっかり握ってください。



使用例 (つづき)

<p>太もも前側</p> 	<p>太もも内側</p> 
<p>太もも裏側</p> 	<p>ふくらはぎ</p> 

④太もも・ふくらはぎ

1. グリップ部分をしっかりと手で握って、太もも・ふくらはぎに押し当てます。
2. 振動によって、太もも・ふくらはぎを刺激します。
3. 軽く転がします。

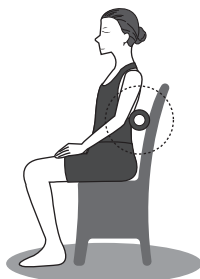

⑤背中

1. 椅子やソファに座りながら背もたれと背中中でローラーを挟みます。
2. 振動によって、背中を刺激します。

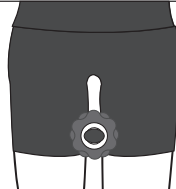

⑥内転筋

1. 立って内ももに挟みます。
2. 振動によって内ももまわりを刺激します。

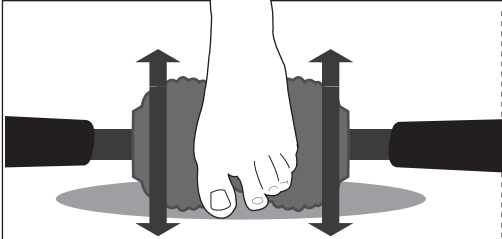

⑦足の裏

1. 椅子やソファに座りながら足裏で転がします。
2. 振動によって足裏を刺激します。

※強い力で踏まないでください。
破損のおそれがあります。
※床にトレーニングマットなどを敷いてご使用ください。

使用例（つづき）

グリップを回転させて使用する

グリップ部分が独立で回転し、ねじり運動ができます。

※無理やり力を入れないでください。

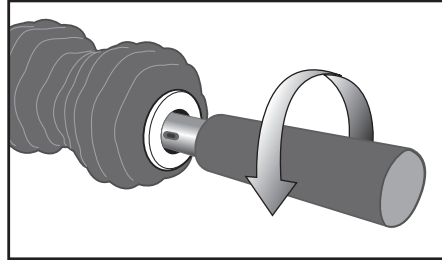

⑧手首のねじり運動

1. 胸の前でグリップ部分を両手で持ちます。
2. 右手が前、左が後ろでねじってまわします。
3. 逆方向にねじって回します。
4. 2と3の動作を繰り返します。

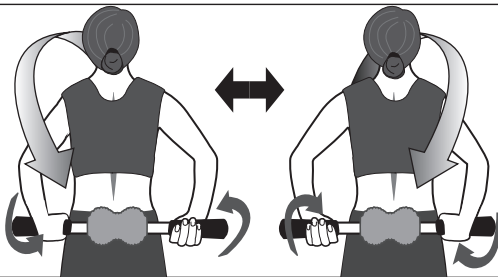

⑨背中へのねじり運動

1. グリップ部分を両手で持ち、腰に押し当てます。
2. 右手が前、左が後ろでねじってまわします。
3. 逆方向にねじって回します。
4. 2と3の動作を繰り返します。

お手入れ方法と注意事項

お手入れ方法

- お手入れの前に、必ず充電用ケーブルを本体から抜いてください。
また、ぬれた手で抜き挿ししないでください。感電やけがの原因になります。
- 本体の電源がオフになっていることを確認してからお手入れを行ってください。
電源が入った状態でお手入れすると、刺激などを受ける場合があります。
- 汚れは乾いた柔らかい布で拭き取ってください。
汚れが気になる場合は、ぬるま湯で希釈した中性洗剤に柔らかい布をひたし、よくしぼってから本体表面の汚れを丁寧に拭き取ってください。
- シンナー・ベンジン・アルコールなどの溶剤は使用しないでください。故障や部品の割れ、変色などの原因になります。

充電池について

- ・正常な充電をしても使用できる回数が極端に少なくなったときは充電池の寿命です。
(目安は約2年ですが、使用・保管などの状態により大きく変化します)
※ リチウムイオン充電池の特性として、長期間放置されますと充電ができなくなったり、充電池の寿命が短くなります。1ヶ月に1回は補充充電してください。
- ・充電池は消耗品です。(保証対象外)

保管について

本製品は次のような場所に保管してください



水平で
安定した場所



風通しの
良い場所

気温 10~35℃
湿度 20~80%

上記の気温と湿度の場所
※充電時も上記条件で行ってください。

保管方法

使用しないときは、本体の電源をオフにし、充電用ケーブルを抜いて保管してください。

本製品は次のような場所に保管しないでください

本製品は精密な機械・電子部品で作られています。次のような場所に保管すると動作不良の原因となりますので、絶対に避けてください。

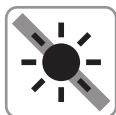

直射日光の
当たる場所



ホコリや
チリの
多い場所



温度変化の
激しい場所



湿度変化の
激しい場所



火気のある
場所



水に
濡れやすい
場所



揮発性物質
のある場所



冷暖房機器に
近い場所



振動のある
場所



乳幼児や自分で意思表示できない人やペットなどへ使用したり、手の届く場所に置かないでください。事故や体調不良の原因となります。

Q & A

●電源が入らない

- ・電源ボタンを長押し(2秒間)しているか再度ご確認ください。
- ・電池の残量がなくなっている可能性があります。充電を行い再度お試しください。
- ・充電用ケーブルが挿し込んだままになっていないかご確認ください。
充電しながらの使用はできません。

●途中で電源が落ちてしまう

- ・本体の電池残量が少なくなっている可能性があります。充電後、再度お試しください。
- ・連続使用後に、モーターの温度上昇のため、安全装置が働いています。
しばらく本体を休ませてから再度動作を確認してください。

●途中で止まる

- ・5分間動作した後に自動で電源が切れます。自動電源OFFではないかご確認ください。
- ・電池の残量がなくなっている可能性があります。充電を行い再度お試しください。

●モード使用時に振動音がする

- ・構造上発生するもので機能などに影響はありません。

●使用した場所が赤くなった

- ・直ちに使用を止め、肌が正常な状態に戻るまで使用をお控えください。
炎症がひかない場合は医師に相談してください。

●振動レベルが上がらない

- ・電池の残量が無くなっている可能性があります。充電を行い再度お試しください。

●使ってはいけないときはありますか？

- ・発熱時、妊娠中、生理中、出産直後や授乳中。詳しくはP4をご確認ください。

●浴室で使用できますか？

- ・防水仕様ではございません。浴室での使用および保管は火災や感電、事故やけがの原因となりますので絶対におやめください。

●睡眠中に使用できますか？

- ・睡眠中は使用しないでください。事故の原因になります。

●使用中、焦げ臭い

- ・機械の故障が考えられます。ただちに使用を中止し、お買い上げの販売店にご相談ください。

●使用時間、使用頻度の目安はありますか？

- ・使用時間は1日30分以内にしてください。また、同一部位への5分以上の連続使用はおやめください。長時間使用すると、逆効果やけがの原因になります。

●違和感や疲労感があるのですが

- ・振動などにより、筋肉、肌を刺激することで疲労感を感じることがあります。
違和感がなくなるまでしばらく使用を控えてください。

保証とアフターサービスについて

使い方、お手入れ・修理などのご相談は、お買い求めになった販売店にご連絡ください。

保証書について

保証書は取扱説明書の最後のページについておりますので必ず「販売店・購入日」等の記入をご確認の上、内容をよくお読みいただき大切に保管してください。

保証期間はご購入日より1年間となります。この保証は本体のみに適応し、その他の付属品には適用されません。

修理を依頼する前に

修理を依頼される前にこの取扱説明書をよくお読みいただき、再度点検の上、なお異常がある場合はご購入の販売店へご相談ください。

保証期間内の修理について

保証書の規定に則って修理いたします。なお、保証期間中でも有料となる場合がありますので、保証書をよくお読みください。

保証期間経過後の修理について

ご購入の販売店へご相談ください。修理によって製品の機能が維持できる場合は、ご希望により有償修理させていただきます。

補修用性能部品の最低保有期間について

この製品の機能を維持するために必要な補修用性能部品の保有期間は、製造終了から3年です。保有期間の終了をもって、保守対応は終了いたします。

無料修理規定

1. 取扱説明書の注意書きにしたがって使用した状態で保証期間内に故障した場合には無償修理とさせていただきます。無償修理をご依頼になる場合には、お買い上げの販売店へ商品と本書をご提示いただきお申し付けください。
2. 保証期間内でも次の場合には原則として有料になります。
 - ・ 取扱説明書以外の使用上の誤りに起因する故障および損傷
 - ・ 不当な修理や改造による故障や損傷
 - ・ お買い上げ後の保管場所・輸送・落下などによる故障および損傷
 - ・ 一般家庭以外（例えば業務用）に使用された場合の故障および損傷
 - ・ 保証書のご提示がない場合
 - ・ 保証書にお買い上げ年月日・お客様名・販売店名の記入がない場合、あるいは字句を書きかえられた場合(通信販売にてお買い上げのお客様はお届け伝票をご提示ください)
 - ・ 当社以外で誤った修理をしたり、改造したために生じた故障および損傷
 - ・ 当製品に付属の充電用ケーブル以外を使用した場合
 - ・ グリップ・ローラー部分の使用後の汚れ・色落ち・傷など
 - ・ 火災・地震・水害・落雷・その他天変地異・異常電圧・指定外の使用電源（電圧・周波数）など
 - ・ 正規販売店以外（リサイクルショップ・ネットオークション等）で購入した場合
3. 本保証書は、日本国内のみ有効です。
4. 本保証書は、再発行いたしませんので大切に保管してください。

この保証書は本書に明示した期間・条件のもとにおいて無償修理をお約束するものです。したがって、この保証書によって、お客様の法律上の権利を制限するものではありません。保証期間経過後の修理についてご不明な点は、お買い上げの販売店もしくは当社へお問い合わせください。

保証期間経過後の修理や、補修部品の保管期間については、取扱説明書の「保証とアフターサービスについて」をご覧ください。

廃棄する場合は

本体にリチウムイオン充電電池が内蔵されています。

廃棄の際は、お住まいの地方自治体の条例に従って処分してください。条例の詳しい内容は、各地自治体にお問い合わせください。充電用ケーブルも、お住まいの地方自治体の廃棄区分に従って処分してください。



Li-ion

保証書

本書は、本書の記載内容で保証期間内に無料修理を行う事をお約束するものです。お買い上げ日から、下記期間中に故障が発生した場合は、本書をご提示のうえ、販売店へ修理を依頼してください。

商品名	ブレストトップ パーフェクトローラー
型番	BTPR-10
保証期間	お買い上げ日から1年間（付属品は除きます）
製造番号	
※お買い上げ日	年 月 日
※お客様	ご住所 〒
	お名前 様
	電話（ ） -
※販売店	販売店名・住所
	電話（ ） -

※販売店様へ ※印欄は必ず記入してお客様にお渡しください。

症状の内容をできるだけ詳しくご記入ください

株式会社ジヴェアスタジオ
〒150-0001東京都渋谷区神宮前6-17-11
TEL：0120-998-830 10:00～16:00（土日祝休）

KO-2211